

3分でわかる!

在庫スイートクラウド

棚卸エディション

スマートフォンやハンディターミナルを利用し、スピーディーかつ正確なバーコード棚卸をすぐに実現!

InFusion
Mobility Solution Company

2026.03 株式会社インフュージョン

本システムは、管理部門と現場部門が共に運用するシステムです。ぜひ、本資料を関連部門にも回覧頂き、一緒に検討ください。



EXECUTIVE SUMMARY

月末や期末に行う実地棚卸は、すべての在庫を確認しなくてはならないため、準備から実施当日にかけ多くの社員が対応し時間がかかります。

紙やEXCELで記録する実地棚卸はヒューマンエラーが発生しやすいのも課題の一つです。

在庫スイートクラウド棚卸はお持ちのスマートフォンやハンディターミナルを活用し、現場からバーコード・QRコードを読み取り、システムへ直接入力。

正確かつスピーディーなバーコード棚卸を実現します。

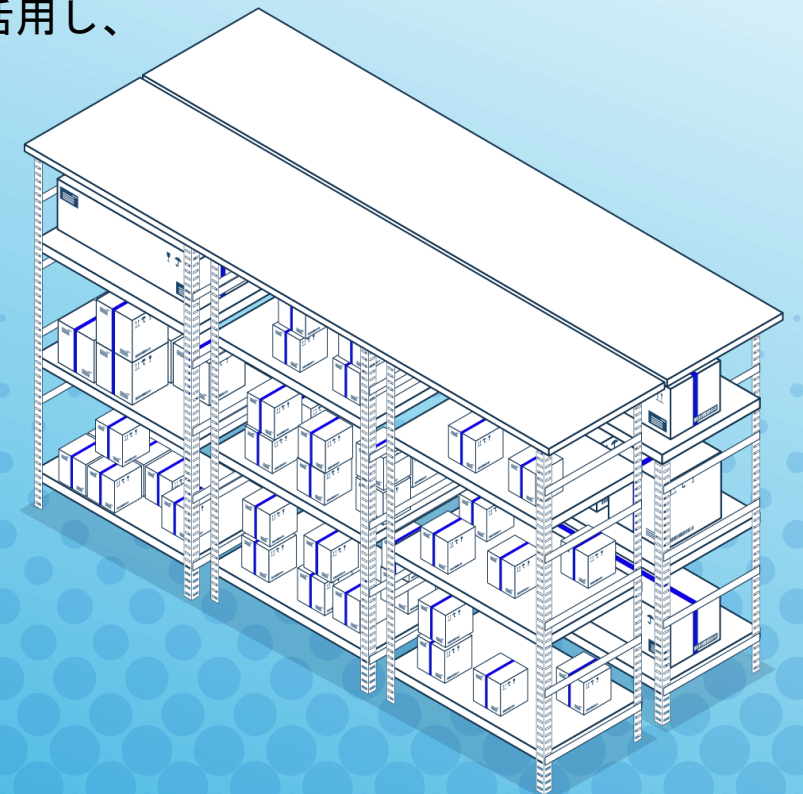

バーコード入力

クラウド反映



棚卸作業を
デジタル支援

どんなお悩みがありますか？気になる項目をクリックしてください。

Excelやアナログでの棚卸で
ミスが多く、
時間がかかっている

A

正確性・効率に課題があるなら

棚卸機器を入れたいが
そこにかけられる
予算がない

B

コストに課題があるなら

在庫にバーコードがない、
または既存のバーコード
がついている

C

ラベル整備に課題があるなら

複数拠点の棚卸データ、
やり方が統一されていない

D

複数の拠点をお持ちなら

既存システムがあり
導入が難しい

E

既存システムがあるなら

難しいシステムは
過去に頓挫したことがあり
運用できない

F

従業員が抵抗を感じるなら

▶ 料金プラン

▶ 機能一覧



- ▶ スマホ・ハンディーターミナルを利用し、現場で即時記録可能
- ▶ 複数人の入力内容を自動集計し、ヒューマンエラーを防止
- ▶ 保管場所（ロケーション）の登録ができ、ピンポイントで在庫確認が可能

正確かつ迅速に棚卸を実施する

[TOPへ戻る](#)

A. 正確かつ迅速に棚卸を実施する

バーコード・QRコードを活用し、現場からダイレクトに結果を入力します。
複数人で入力した結果がリアルタイムで自動集計されます。

A B C D E F TOPへ戻る



- ✓ 手書きや手入力をなくし、
ヒューマンエラーを防ぐ
- ✓ 「いつ」「だれが」
入力したかも
確認しやすい仕組み

差異が発生した際も本人に確認しやすい
仕組みです。

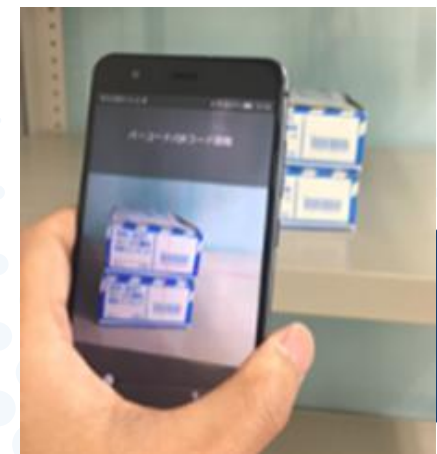
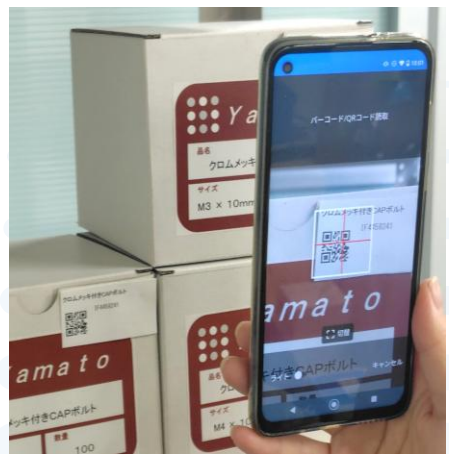

即時反映

A. 正確かつ迅速に棚卸を実施する

バーコード棚卸は、リアルタイム集計でき、集計&PC入力と差異洗い出しが不要なため、棚卸作業が時短になります。

A B C D E F

TOPへ戻る

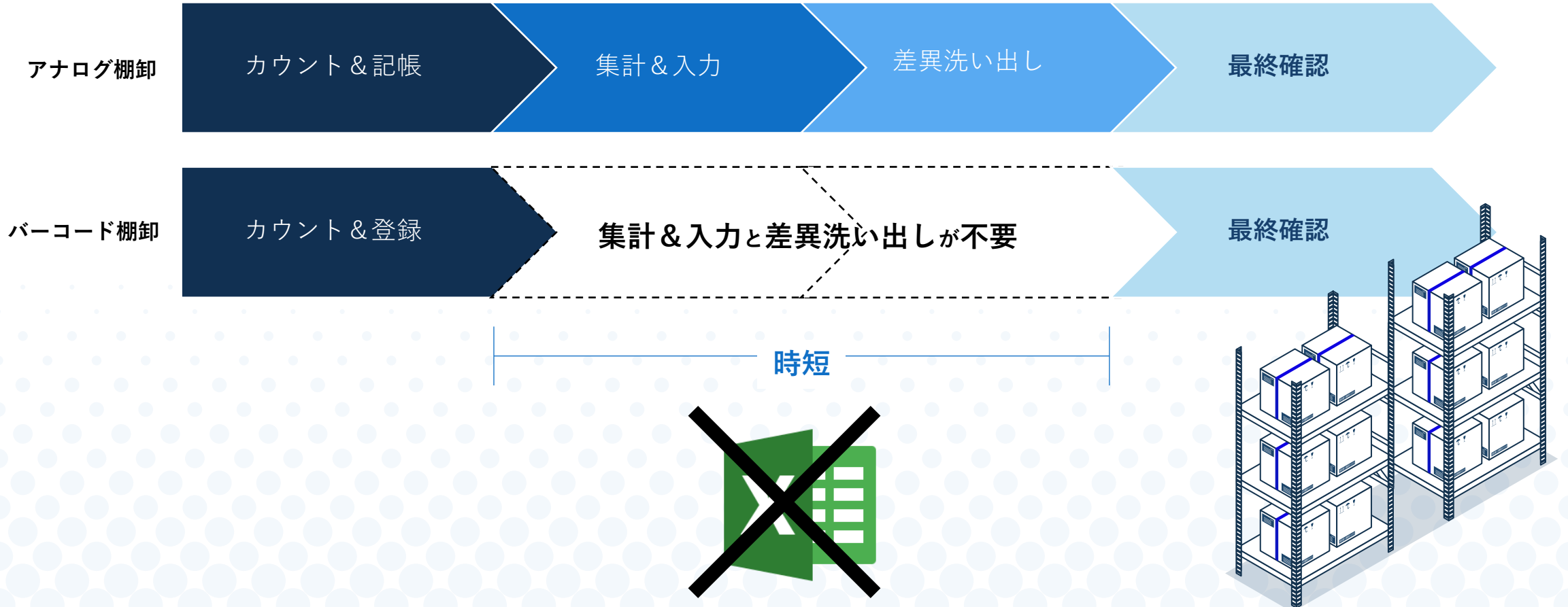

A. 正確かつ迅速に棚卸を実施する

画像表示でバーコードの入力ミス、貼り間違いを目視でチェックできます。
取扱注意メッセージの表示で運用ミスを防止します。

A B C D E F TOPへ戻る

iPod 14:12 81%

棚卸 000

町 A-01

品 009332102A
エンジンバルブ H50



管理単位注意

状 通常品

論理数 3

HT実棚 -

数  個

< 戻る ⋮ 補助

- ✓ 商品画像の表示で目視とのダブルチェック
- ✓ 商品の取り扱いポイントを表示し作業ミスを防止

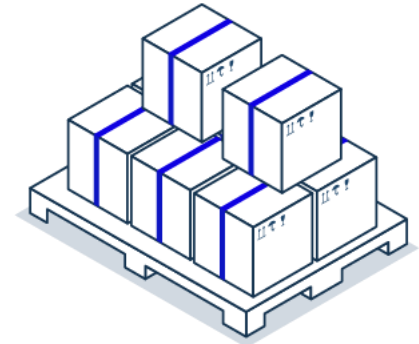

A. 正確かつ迅速に棚卸を実施する

現場で「保管場所（ロケーション）」の登録が可能です。
保管場所をピンポイントで確認でき、作業効率がアップします。

A B C D E F TOPへ戻る

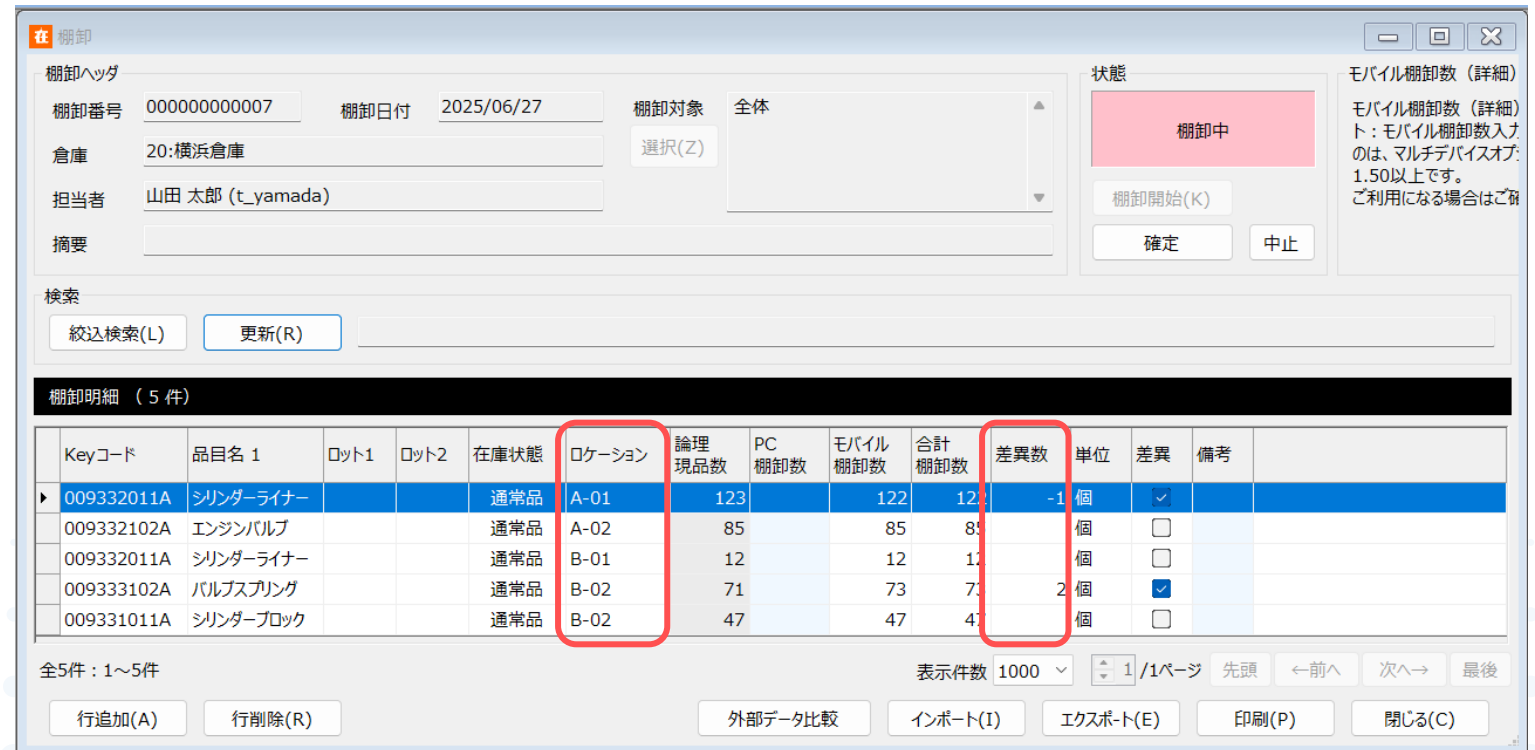

✓ 差異があっても、保管場所をピンポイントで確認できるため、原因追究の時間を短縮

B

- ▶ PC、スマートフォン、ハンディターミナルや既存のデバイスを活用でき、専用機器の導入が不要
- ▶ SaaS型の定額制で、倉庫追加やインストールに課金なし

低コストで導入する

[TOPへ戻る](#)

B. 低コストで導入する

既存のPCに加え、スマートフォンやハンディターミナルを活用できるため、専用機器の導入が不要です。

A B C D E F

TOPへ戻る

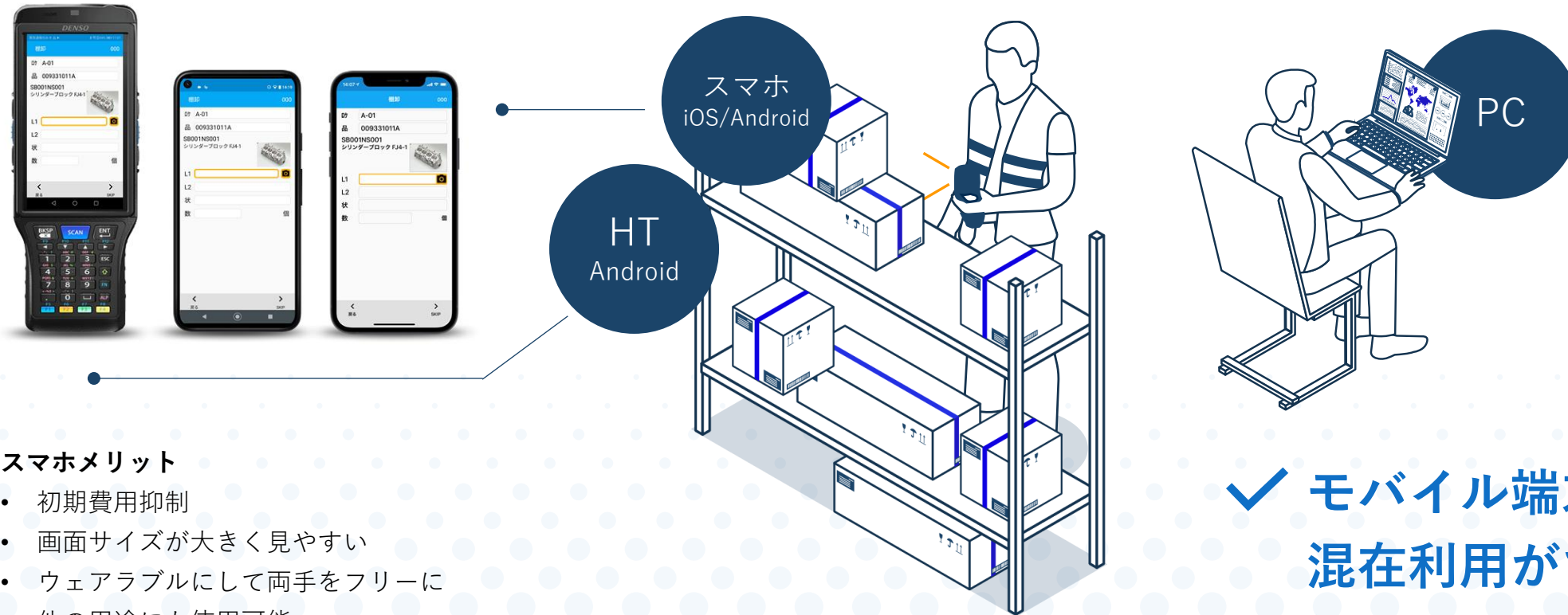

スマホメリット

- 初期費用抑制
- 画面サイズが大きく見やすい
- ウェアラブルにして両手をフリーに
- 他の用途にも使用可能
- 外出先からも在庫確認可能

✓ モバイル端末は
混在利用ができるため
経済的

B. 低コストで導入する

SaaSにありがちな費用の分かりづらさを排除した、
予算が立てやすい最大ユーザー定額制です。

A B C D E F

TOPへ戻る

モデル構成*1 月額費用

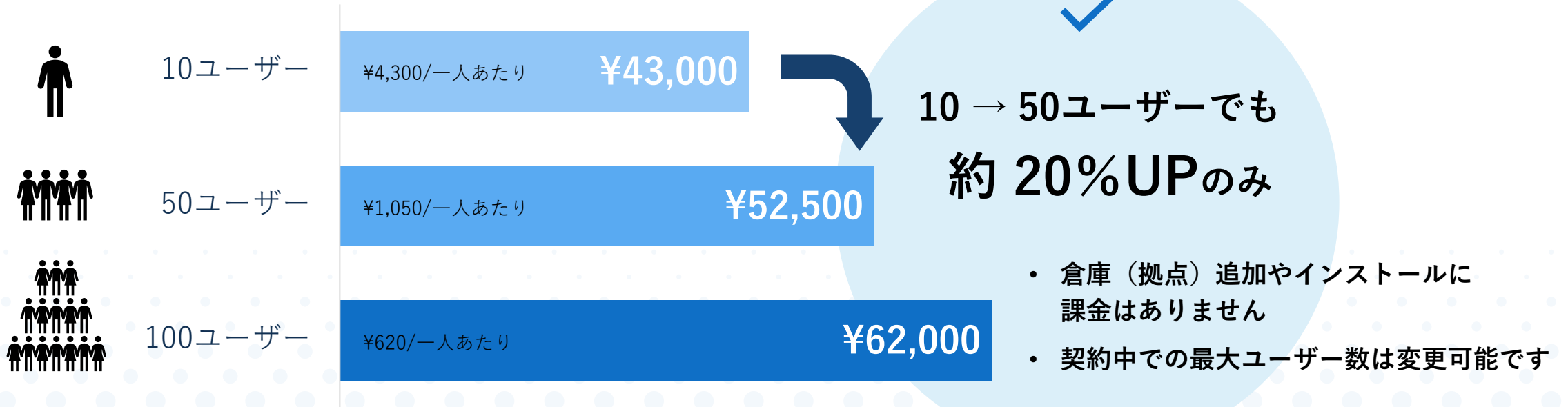

*1 オプションは「マルチデバイスオプション」のみ加入。初期費用は別途必要
ユーザー数の考え方はこちら [ユーザー数とは？また、ユーザー数は運用途中に増やせますか？](#) | 在庫スイートクラウド サポートFAQ

B. 低コストで導入する

ランニング費用は利用月のみ発生します。
月単位で利用／休止を選択できます。

A B C D E F

TOPへ戻る



- ✓ 現場に合わせて実地棚卸の時期や頻度を選択
- ✓ 休止月は費用が発生しないため、自社に適したシステム投資が可能*1

*1 ・4ヶ月目より月単位で休止出来ます。
(連続休止最長12か月) 休止中、費用は発生しません。



- ▶ 複数のラベル発行方法から運用に合わせて選択可能
- ▶ 異なる規格のバーコードを混在利用

ラベルを整備する

[TOPへ戻る](#)

ラベル発行機能があり、発行方法も複数あります。
発行機能のみを協力会社に提供することも可能です。

A B C D E F

TOPへ戻る

自社コードをバーコード・QRコードで発行し利用*1

✓ 各種バーコードブック、
ロケーションラベルの
発行も可能



タックシール



卓上ラベルプリンター



モバイルプリンター



*1・ラベル発行についてはこちら [バーコード発行 | 在庫スイートクラウド 機能一覧](#) で詳しくご覧いただけます。
卓上ラベルプリンター、モバイルプリンターの対応機種はお問い合わせください。

C. ラベルを整備する

他システムから発行したラベルも利用でき、ラベル整備の負担を軽減します。
異なる規格のバーコードを混在利用できます。

A B **C** D E F

TOPへ戻る

**流通バーコード
対応**

JAN



4 903015 102522

GS1-128



(01)14987458300247(17)150308(10)13109B

GS1 Databar



**既存ラベルの
活用**



DS419831 46999L0841

品番

製造LOT

✓ 独自ルールで作成された
バーコード、QRコードにも
標準対応



- ▶ 倉庫や拠点ごと棚卸を実施可能
- ▶ 倉庫や拠点ごとに「ロット」「ロケーション」別で棚卸をする／しないの設定が可能

複数の拠点を統括する

[TOPへ戻る](#)

D. 複数の拠点を統括する

倉庫・拠点の追加に課金はありません。
拠点ごとにロット／ロケーション別の棚卸が設定できます。

A B C **D** E F TOPへ戻る

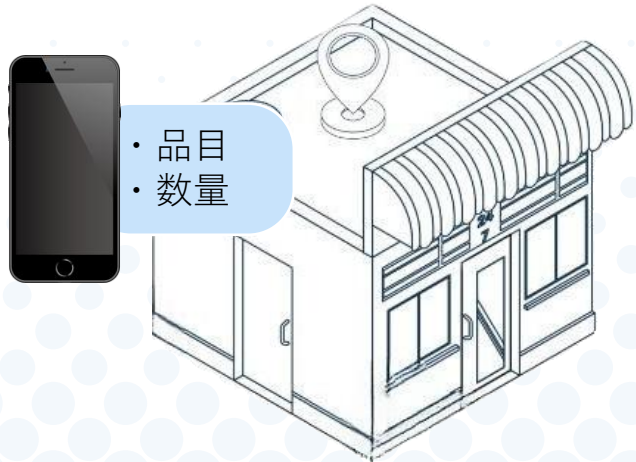
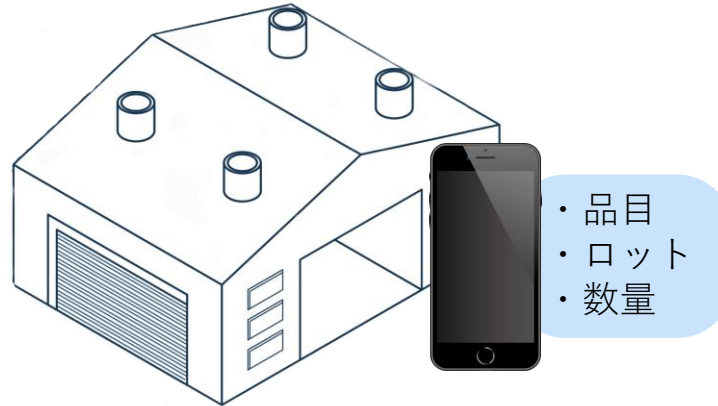
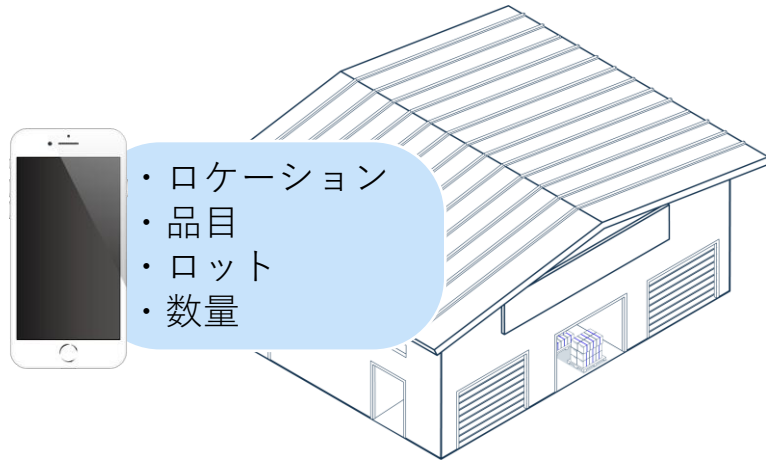

スマホ・ハンディーターミナルは、
倉庫ごとにロット／ロケーションの有無を設定可能

- ✓ 倉庫や拠点ごとに棚卸の実施が可能
- ✓ 同時に複数拠点の棚卸実施も対応

E

- ▶ 基幹システムとのデータ連携に対応、自動接続可能
- ▶ 柔軟なマッピング機能でスムーズにインポート可能
- ▶ 設定によって外部のデータを取り込める

既存システムと接続する

[TOPへ戻る](#)

E. 既存システムと接続する

2つの方法で基幹システムのデータと簡単に比較できます。
管理項目が違う場合も指定した項目に集計して比較可能です。

A B C D **E** F TOPへ戻る

方法1) 「棚卸」メイン画面での比較

棚卸ヘッダ

棚卸番号 000000000007 棚卸日付 2025/06/27 棚卸対象 全体

倉庫 20:横浜倉庫 選択(Z)

担当者 山田 太郎 (t_yamada)

状態 棚卸中

モバイル棚卸数 (詳細) モバイル棚卸数 (詳細) ト: モバイル棚卸数入力の、マルチデバイスオペ: 1.50以上です。ご利用になる場合はご

検索

絞込検索(L) 更新(R)

棚卸明細 (5件)

Keyコード	品目名 1	ロット1	ロット2	在庫状態	ロケーション	論理現品数	PC棚卸数	モバイル棚卸数	合計棚卸数	差異数	単位	差異	備考
009332011A	シリンダーライナー			通常品	A-01	123		122	122	-1	個	☑	
009332102A	エンジンバルブ			通常品	A-02	85		85	85		個	☐	
009332011A	シリンダーライナー			通常品	B-01	12		12	12		個	☐	
009333102A	バルブスプリング			通常品	B-02	71		73	73	2	個	☑	
009331011A	シリンダーブロック			通常品	B-02	47		47	47		個	☐	

全5件: 1~5件 表示件数 1000 1 / 1ページ 先頭 ←前へ 次へ→ 最後

行追加(A) 行削除(R) 外部データ比較 インポート(I) エクスポート(E) 印刷(P) 閉じる(C)

帳簿在庫データと棚卸の管理項目が同じ場合に使用可能

方法2) 「外部データ比較」画面での比較

棚卸外部データ比較

検索

差異ありのみ 更新(R) 集計項目: Keyコード

棚卸外部データ比較 (4件)

Keyコード	品目コード	品目名 1	品目名 2	外部データ在庫数	棚卸数	差異数	単位
4331	49875060	エプスタインバー・ウイルス免疫グロブリンGキ		45	45	0	セット
095166	50284200	ローラーピーラー グレイ		15	15	0	個
009331011A	SB001NSC	シリンダーブロック	FJ4-1	80	80	0	個
009332011A	SD001NSC	シリンダーライナー	FJ4-1	149	150	1	個

全4件: 1~4件 表示件数 自動 1 / 1ページ 先頭 ←前へ 次へ→ 最後

棚卸数詳細 エクスポート(E) 閉じる(C)

帳簿在庫データと棚卸の管理項目が違う場合に使用

E. 既存システムと接続する

CSV/API*で基幹システムとデータ連携します。*APIオプションにて提供
柔軟なマッピング機能でスムーズにインポート可能です。

- 各種台帳（マスター）
- 帳簿在庫データ（任意）

- 棚卸結果

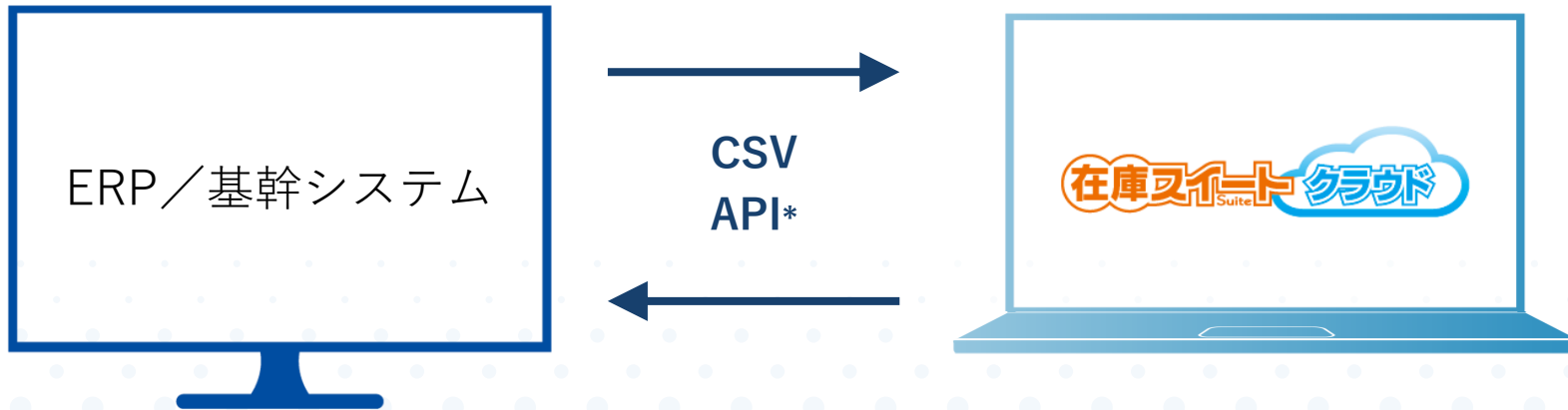

**CSV連携が
向いているケース**

- 大量データのバッチ処理
- 非エンジニアでの運用・管理

標準フォーマットのほかローコードでも柔軟にマッピング可能

**API連携が
向いているケース**

- リアルタイム & 双方向の連携
- エンジニアでの運用・管理



- ▶ 直感的なインターフェースで、特別なITスキルが不要
- ▶ 必要な機能だけを提供しているため、初めてのバーコード運用でも安心
- ▶ サポート体制も充実

シンプルで使いやすい設計

[TOPへ戻る](#)

F. シンプルで使いやすい設計

80%のユーザーが初めてのバーコード活用でした。
複雑すぎない設計でどなたでもスムーズにお使いいただけます。

A B C D E **F**

TOPへ戻る

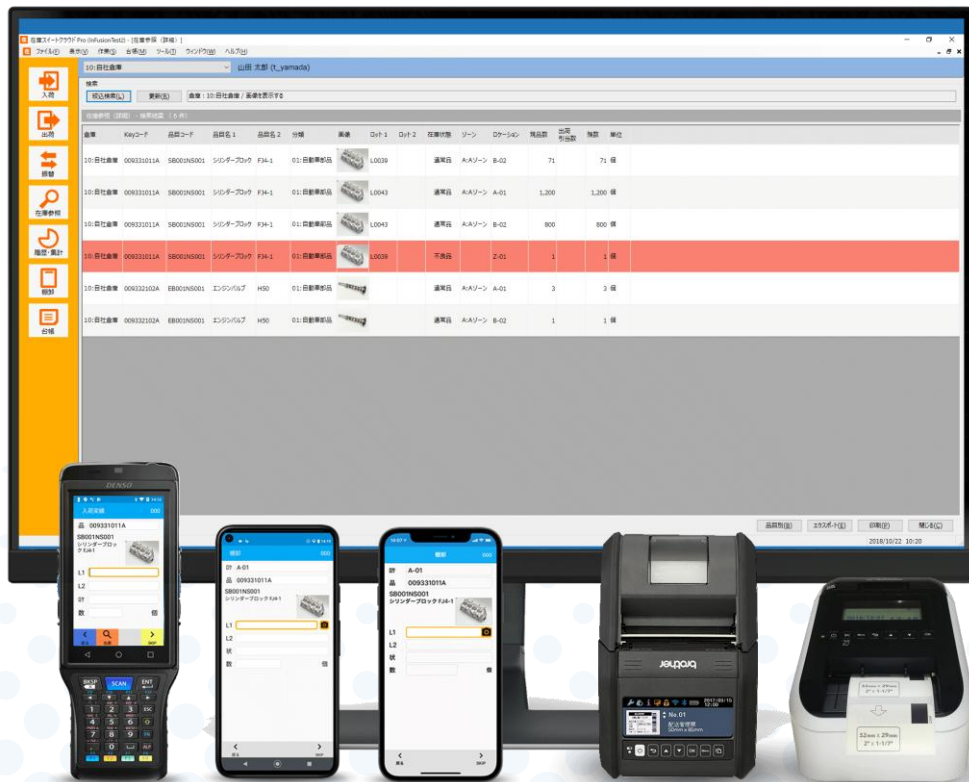

✓ 直感的に操作できるUX/UI



F. シンプルで使いやすい設計

サポート費用も月額費に含まれており、充実しています。
レクチャー動画やマニュアルを提供しています。

A B C D E **F**

TOPへ戻る

✓ サポートコンテンツ

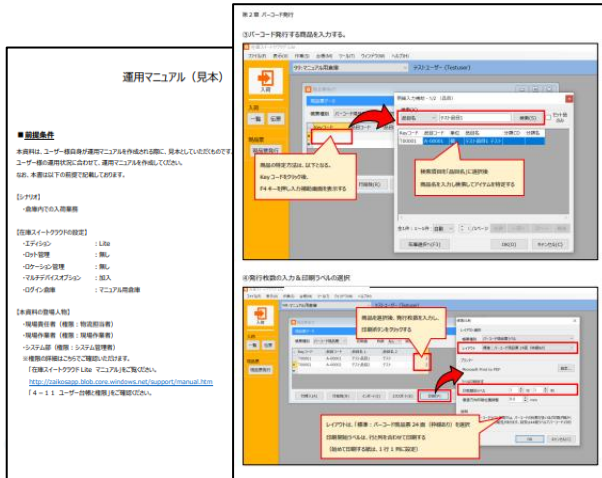

- 製品マニュアル
- インストール方法
- インポート雛形(マスタ・伝票 etc.)
- 関連ハードウェア情報
- よくある質問FAQ

✓ 操作動画



✓ オンラインサポート



別途費用は発生しません。

導入事例

[TOPへ戻る](#)

多様な業種の企業様に ご利用いただいております

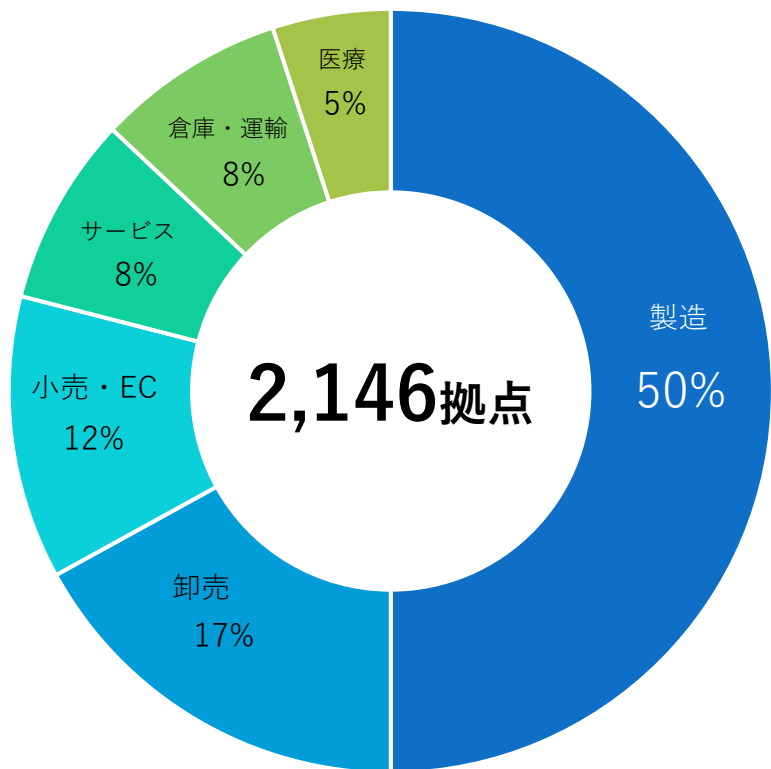

「既存のバーコードを利用し運用できた」

年商100億円 医療機器卸売様



「90拠点の棚卸が1.5日で終わるようになった」

年商600億円 建築製造メーカー様



「会社の支給スマホを利用でき導入コストを抑えられた」

年商1000億円 介護機器メーカー様

導入企業様（一例）

複数の企業様で業務効率の改善に成功しています

導入経緯や効果の詳細

<https://infusion.co.jp/zsc/jireinavi/>

原材料



バーコード棚卸
で差異は0へ
棚卸の延べ作業
時間を
73%削減

修理部品



2週間かかっていた
棚卸が
**現場ストップ
0時間**

仕掛品



手書きの棚卸に
比べ、
**差異が0
へ**

製造・販売業



既存のJANを活用し
委託販売先の
**月次棚卸を
短時間に**

臨床検査



医療機器や資材を
GS1-128/
QRコードで管理
棚卸時間が
約1/5に

建築資材



既存の現品票バー
コードを活用し
**正確性・
スピードUP**

料金プラン・機能一覧

[TOPへ戻る](#)

在庫スイートクラウド棚卸 費用

初期設定費	最大ユーザー数	月額費用
15万円	10ユーザー	2.9万円
	50ユーザー	3.5万円
	100ユーザー	4.1万円

- ・最低ご利用期間は一年になります。
- ・100ユーザーを超える場合、以後50ユーザー追加毎に月額0.6万円加算。
- ・月額費用は、契約時に3ヶ月分を初期設定費用と一緒に支払い頂き、4ヶ月目より口座振替となります。(口座振替の手続きが必要です)
 ※引落期日：当月8日（振替日が金融機関休業日の場合は翌営業日）
- ・在庫スイートクラウド棚卸は月払いのみです。
- ・DB容量は標準で1GByteです。
- ・4ヶ月目より月単位で休止出来ます。(連続休止最長12か月)
 休止中、費用は発生しません。

DBスペックアップオプション費用

初期設定費	月額費用	
なし	5倍	1.7万円
	10倍	3.4万円
	20倍	6.8万円

- ・DBスペックを標準の5倍/10倍/20倍相当に、DB容量を5GByteにします。
- ・スペックアップ後、スペックダウンは出来ません。

マルチデバイスオプション費用

初期設定費	最大ユーザー数	月額費用
6万円	10ユーザー	1.4万円
	50ユーザー	1.75万円
	100ユーザー	2.1万円

- ・本オプションの最大ユーザー数は、在庫スイートクラウドの最大ユーザー数が適用されます。
- ・ハンディターミナル本体やアクセスポイントなど、ハードウェアは含んでいません。
- ・以後、50ユーザー追加毎に0.35万円加算。
- ・モバイルオプションの価格についてはお問い合わせください。

APIオプション費用

初期設定費用	月額費用
8万円	1.7万円

- ・1日のリクエスト回数は上限1万回です。上限の引き上げは追加オプションにて、1日2万回追加毎に2万円加算。

画像ストレージオプション費用

初期設定費用	月額費用
なし	0.46万円

・最大100GByteまでです。

料金プラン（改善コンサルティング）

※当商品情報の表示価格は、事業者様向けに税別で表示しています。
※価格は予告なく、変更する場合がございます。

サービス内容	現状分析フェーズ		改善計画フェーズ	導入・定着フェーズ
	①ライト現地調査パック	②詳細分析パック	③改善計画パック	④導入・定着支援パック
費用／期間	5万円～ / 1～2週間	20万円～ / 2～3週間	30万円～ / 1ヶ月	20万円～ / 1ヶ月
目的	「まず現場を見て欲しい」という声に応え、プロの目で現場の“スナップショット”を共有	現状を深く調査・分析し、構造的な課題と改善の方向性を提示	あるべき業務フローを設計し、具体的な導入計画を策定	本番稼働前後のPJフォローで、スムーズな立ち上げと現場への定着を支援
通常提供内容	現地訪問1回（1箇所）、簡易ヒアリング、口頭FB、課題の洗い出し	現地訪問1回（1箇所）、Web会議2回、ヒアリング（業務フロー・課題・現行システム）、問題点の抽出・改善方向の提示	Web会議4回、マスター設計、初期設定のアドバイス、上位システムとのデータ連携仕様整理 ※作業代行は含みません	現地レクチャー1回、Web会議3回、練習データ削除や操作定着のためのOJT支援、Q&A対応
通常成果物	現地調査サマリーレポート（1～2ページ） ※調査結果の共有のみ	在庫管理現状分析レポート一式	行動計画書、新業務フロー図	実運用開始後のモニタリングとフィードバック

※お客様の運用規模により、別途お見積りさせていただきます。

詳細は「改善コンサルティングサービス資料」をダウンロード

<https://zaikosapp.blob.core.windows.net/support/document.htm>

上記費用は東京・神奈川の場合です。その他の地域は以下の費用が追加となります。 ※内訳：日当+交通費（+宿泊費：DE地域） ※沖縄県、北海道（道東地方・道北地方）、離島は別途見積

エリア別費用	A地域	B地域	C地域	D地域	E地域
費用	1万	3万	5万	8万	10万
該当県	埼玉県・千葉県	群馬県・栃木県・茨城県・山梨県・静岡県・愛知県	大阪府・京都府・滋賀県・奈良県・兵庫県・和歌山県・三重県・岐阜県	長野県・新潟県・富山県・石川県・福井県・福島県・宮城県・岩手県・秋田県・山形県・青森県・岡山県・広島県・鳥取県・島根県・山口県	福岡県・長崎県・大分県・佐賀県・熊本県・宮崎県・鹿児島県・徳島県・香川県・愛媛県・高知県・北海道（道南地方・道央地方）

サービス内容・動作環境（在庫スイートクラウド）

サービス内容

システム提供時間	24時間365日 *1
ヘルプデスク提供時間	当社営業日 9:00-12:00 13:00-17:30
データセンター	Microsoft Azure 日本データセンター *2
データベース容量	1GByte（標準）*3
セキュリティ*4	SSL/TLS 256bit
アクセスログ保存期間	1年間

- *1. メンテナンスにより中断する場合があります。
その際は事前に通知しますが、緊急やむを得ない場合はその限りではありません。詳しくはサービス約款をご覧ください。
<https://www.infusion.co.jp/agreement/>
- *2. サーバーの冗長化とデータ保護、サーバー監視と障害対応はMicrosoft Azureに依存
- *3. オプションで5GByteへ変更可
- *4. セキュリティ対策については、総務省とASPIC（一般社団法人ASP・SaaS・AI・IoTクラウド産業協会）が発行する「クラウドサービス（ASP・SaaS）の安全・信頼性に係る情報開示指針」に基づき記載したセキュリティチェックリストをご覧ください。
<https://zaikosapp.blob.core.windows.net/support/system.htm>
「構築情報」 > 「9.その他」 >
「クラウドサービス(ASP・SaaS)安全・信頼性チェックリスト」

データセンター

- データセンターはMicrosoft Azure(日本データセンター)
- 作成したバックアップファイルは東日本・西日本、両DCに保存（データはすべて国内保存）

動作環境

ウ ン エ フ ア ト	OS	Windows 11
	その他	Microsoft Edge(最新版を推奨) (*1)
ハ ー ド ウ ェ ア	CPU	x86/x64 プロセッサ: 1.0 GHz 以上
	メモリ	32bit : 1.0GB 以上 64bit : 2.0GB 以上
	HDD	100MB 以上
	ディスプレイ	上記動作 OS に対応したディスプレイ (*2) XGA(1024×768)以上 (*3)
ワ ネ ー ッ ク ト	常時接続可能なインターネット回線（1.5Mbps 以上の回線を推奨） HTTPS(ポート 443)による、インターネット経由での弊社クラウドアプリケーションサーバーへのアクセスが可能なこと	

- *1. 初回インストール時のみ使用します。
- *2. 画面の DPI スケーリング設定は、100%・125%・150%・175%・200% のいずれかでご使用ください。（通常は OS の既定でいずれかに設定されています。）
- *3. 解像度が XGA 以上であっても、上記 DPI スケーリングとの組合せにより画面内に表示が収まらないことがあります。

PC用クライアントアプリ配信

- 初回はブラウザよりアプリダウンロード & 起動、以後は一般的なアプリ起動方法（デスクトップアイコンからの起動など）
- バージョンアップがあれば起動時に自動実施。

動作環境

モバイル機器	Android	<ul style="list-style-type: none"> ・ Android9 以上 ・ メモリ 4GB 以上を推奨 ・ インターネット接続 ・ Bluetooth 接続 ・ カメラ付き ・ 64bit 版アプリが動作すること ・ バーコードのキー出力&終端 Enter（ハンディターミナルのみ） <p>※全ての端末での動作を保証するものではありません。 ※Google Playでのインストールを推奨。*1</p>
	iOS	<ul style="list-style-type: none"> ・ iOS 15.0 以上 ・ iPhone/iPod touch/iPad に対応。
ネットワーク	<p>常時接続可能なインターネット回線 回線速度：最低 3Mbps 以上（10Mbps 以上を推奨） HTTPS(ポート443)による、インターネット経由での弊社クラウドアプリケーションサーバーへのアクセスが可能なこと</p>	

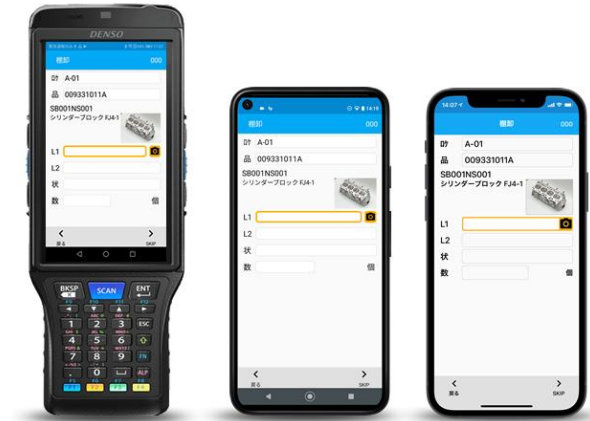

*1.Google Play を経由しないインストールも可能ですが、アプリのバージョンアップは手動で行う必要があります。

在庫スイートクラウド棚卸 機能一覧

権限管理	ログイン認証
棚卸	棚卸（一斉棚卸、循環棚卸）
在庫参照	在庫参照(品目別)、在庫参照(詳細)
台帳	品目／品目分類／セット品台帳 倉庫／ゾーン／ロケーション ユーザ
運用ツール	システム設定／IP制限／データバックアップ／リストア データ整理／運用状況確認／アクセスログ

マルチデバイスオプション 機能一覧

機能	ログイン認証、棚卸、在庫参照、ラベル発行
----	----------------------

帳票一覧

棚卸	棚卸表、棚卸準備表、棚卸差異表
在庫参照	在庫一覧（品目別、詳細）（画像対応）
台帳	一覧表（全台帳） バーコード一覧表（品目、ロケーション、ユーザー台帳） バーコードラベル（品目、ロケーション、ユーザー台帳）

ファイル入出力一覧

在庫参照	在庫一覧（品目別、詳細）（エクスポート）
棚卸	棚卸（インポート／エクスポート）
台帳	全台帳（インポート／エクスポート）

導入フロー・お問合せ

1

体験版・オンラインデモのお申込み

- ・体験版は「診断テスト」よりお申し込みいただけます。
<https://infusion.co.jp/zsc/diagnostic-test/>
- ・オンラインデモは「デモ体験」よりお申込みいただけます。
<https://infusion.co.jp/zsc/demoform/>

2

ご検証とサポート（電話・メール）

体験版の提供時、オンラインデモでは、御社の状況・現場に合わせたデモを実施いたします。体験版は、お持ちのPCやスマートフォン、プリンターを利用して、ご確認いただけます。不明点は、お電話・メールにてサポートいたします。

3

お見積もり提供

4

ご契約

指定の書式にてお申込みいただけます。
お申込みの締切は前月20日です。

5

導入／運用指導（任意・有償）

体験版・オンラインデモのお申込みはこちら

E-mail : trial@infusion.co.jp
Tel : 050-1781-0575

